

PRODUKT	AVD.	GRUPP	NR	DATUM
PRODUCT	SECTION	GROUP	NO.	DATE
ERZEUGNIS	ABT.	GRUPPE	NR.	DATUM
PRODUIT	SECTION	GROUPE	NO	DATE
P	8	88	25	Dec 84

Monteringsanvisning Einbauanleitung
 Installation instructions Notice de montage

- HANDTAG PÅ BAKLUCKA
- BOOT LID HANDLE
- HANDGRIFF AUF DER HINTEREN HAUBE
- POIGNEE SUR COFFRE ARRIERE
- TAVARATILAN KANNEN KAHVA
- MANIGLIA PER COFANO BAGAGLIAIO

VOLVO 242, 244, 264 1979—, 740/760

Ersätter utgåva
 Replaces issue
 Ersetzt Ausgabe P 8 88 25 July 84
 Remplace l'édition
 Korvaa aikaisemma julkaisun

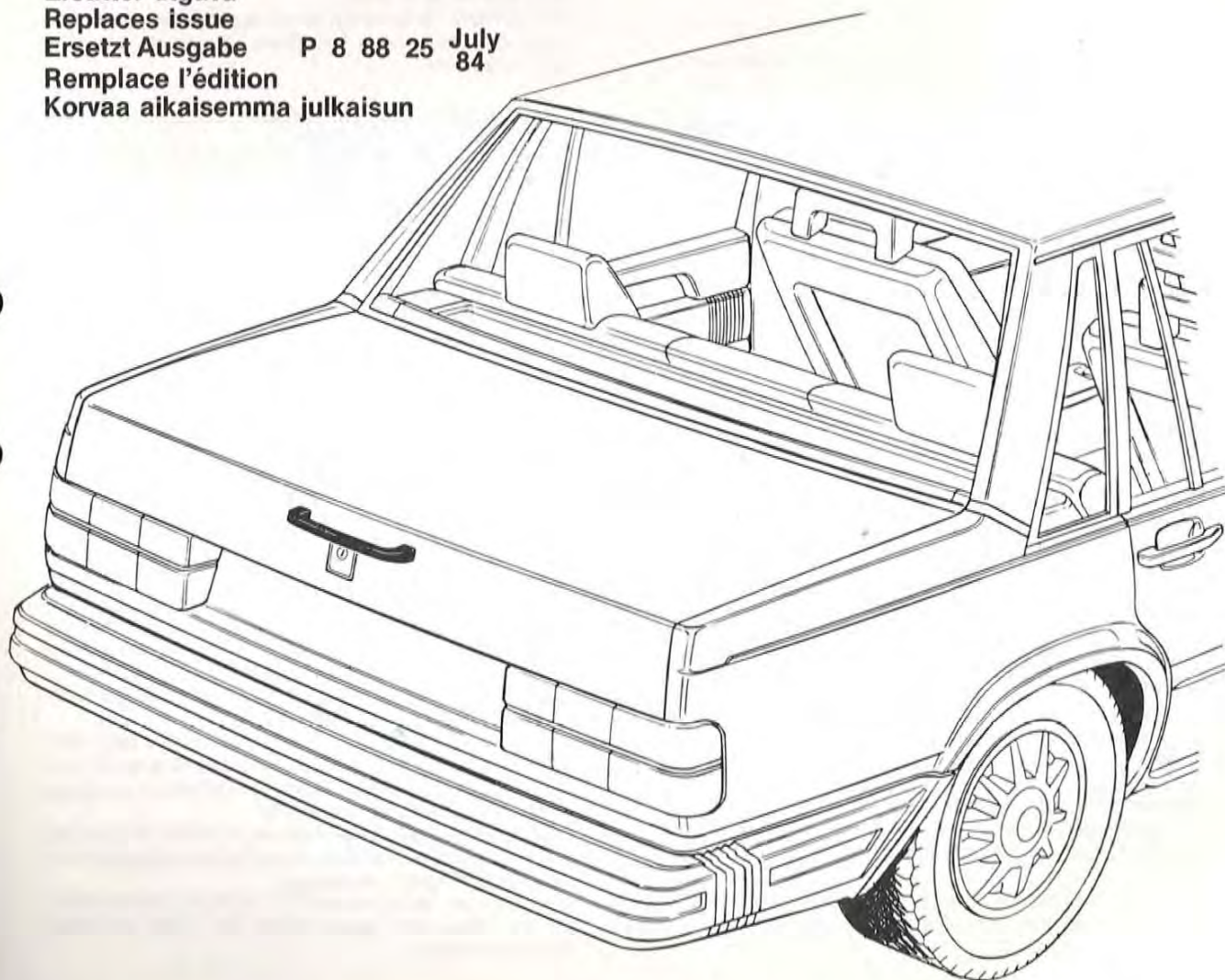



SVENSKA

- Klipp ur och tejpa mallen på bakluckan. Var noga med att placera mallen mitt över låset och i kant med luckans nederkant.
- Märk ut hålens placering. Ta bort mallen och borra, \varnothing 7 mm. Rostskyddsbehandla hålens kanter.
- Placera gummibrickorna på handtaget och skruva fast.
- 740/760:** Den vänstra skruven kan vara besvärlig att montera. Ett hål, ca 16 mm \varnothing , kan då göras på insidan av luckan i den dubbla plåten för att underlätta ditsättning av skruven.
- 240/260 1979-1985:** På de vagnar som har bagagerumsbelysning skall denna lossas och vikas undan för att underlätta montering. OBS! Är vagnen utrustad med centrallås måste detta lossas för att komma åt höger skruv.

ENGLISH

- Cut out and tape the template to the boot lid. Be careful to position the template over the lock and aligned with the lower edge of the boot lid.
- Mark the position of the holes. Remove the template and drill, dia 7 mm. Treat the edges with anti-rust agent.
- Fit the rubbers on the handle and screw it to the boot lid.
- 760/740:** The left screw can be tricky to fit. A hole, dia. 16 mm, made in the double plate inside the boot lid, facilitates the installation.
- 240/260 1979-1985:** The boot light (if installed) must be removed and folded aside to facilitate the installation. NOTE! Possible central locking must be removed in order to reach the right screw.

DEUTSCH

- Lehre ausschneiden und auf den Kofferraumdeckel aufkleben. Sorgfältig darauf achten, daß die Lehre genau über dem Schloß und in Kante mit der Unterkante des Kofferraumdeckels angebracht wird.
- Die Anbringung der Bohrung markieren. Lehre entfernen und Bohrung \varnothing 7 mm herstellen. Die Kanten des Loches rostschutzbehandeln.
- Die Gummischeiben auf dem Handgriff anbringen und festschrauben.
- 740/760:** Die linke Schraube kann schwer anzubringen sein. In dem Fall kann eine Bohrung ca. 16 mm \varnothing auf der Innenseite der Haube in das doppelte Blech hergestellt werden, um die Anbringung der Schraube zu erleichtern.
- 240/260 1979-1985:** Bei den Fahrzeugen, die Kofferraumbeleuchtung haben, sollte diese gelöst und zur Seite gebogen werden, damit die Anbringung erleichtert wird. ACHTUNG! Ist das Fahrzeug mit Zentralschloß ausgerüstet, so muß das Schloß gelöst werden, um an die rechte Schraube zu gelangen.

FRANÇAIS

- Découper coller le gabarit sur le coffre arrière. Faire attention à placer le gabarit juste a-dessus de la serrure et bord à bord avec le bord inférieur du coffre.
- Repérer l'emplacement des trous. Enlever le gabarit et percer à \varnothing 7 mm. Traiter les bords des trous contre la corrosion.
- Placer les rondelles caoutchouc sur la poignée et visser en place.
- 740/760:** la vis gauche peut être difficile à monter. Un trou d'environ 16 mm peut alors être percé à l'intérieur du coffre dans la tôle double afin de faciliter le montage de la vis.
- 240/260 1979-1985:** sur les véhicules avec éclairage de coffre ce dernier devra d'abord être libéré et repoussé pour faciliter le montage. ATTENTION! Si le véhicule est équipé d'un verrouillage centra, celui-ci doit être libéré pour que la vis droite soit accessible.

SUOMI

- Leikkaa malli irti ja teippaa se takaluukkuun. Ole huolellinen sijoittaessa mallia, niin että se tulee lukon yläpuolelle sen keskelle ja reuna lukon alareunaa vasten.
- Merkitse reikien paikat. Ota malli pois ja poraa \varnothing 7 mm. Ruostesuojaa reikien reunat.
- Laita kumialuslevyt kahvaan ja kierrä se kiinni.
- 740/760:** Malleissa voi vasemman puoleinen ruuvi tuottaa vaikeuksia. Tarpeen vaatiessa voidaan tällöin porata \varnothing 16 mm reikä luukun sisäpuolella kaksinkertaiseen levyyn ruuvien asennuksen helpottamiseksi.
- 240/260 1979-1985:** Malleissa, joissa on tavaratilan valo, on se irrotettava asennuksen helpottamiseksi. HUOM: Jos autossa on keskuslukko, on se irrotettava jotta päästään käsiksi oikeaan ruuviin.

ITALIANO

- Ritagliare il modello e applicarlo sul cofano del bagagliaio, facendo attenzione a centrarlo sopra la serratura e allineandolo sul bordo inferiore del cofano.
- Segnare il posizionamento dei fori. Togliere il modello e praticare i fori al \varnothing 7 mm. Eseguire il trattamento anticorrosione sul bordo dei fori.
- Collocare le rondelle di gomma sulla maniglia e fissare quest'ultima.
- 740/760:** Se il montaggio della vite sinistra riesce difficile, si potrà praticare un foro con \varnothing circa 16 mm sul lamierato doppio all'interno del cofano, in modo da facilitare il montaggio della vite.
- 240/260 1979-1985:** Sulle vetture provviste di luce bagagliaio, si dovrà staccare quest'ultima e scostarla al lato per facilitare il montaggio. N.B. Se la vettura è provvista di chiusura centralizzata, occorre rimuovere quest'ultima per poter accedere sulla vite destra.

740/760

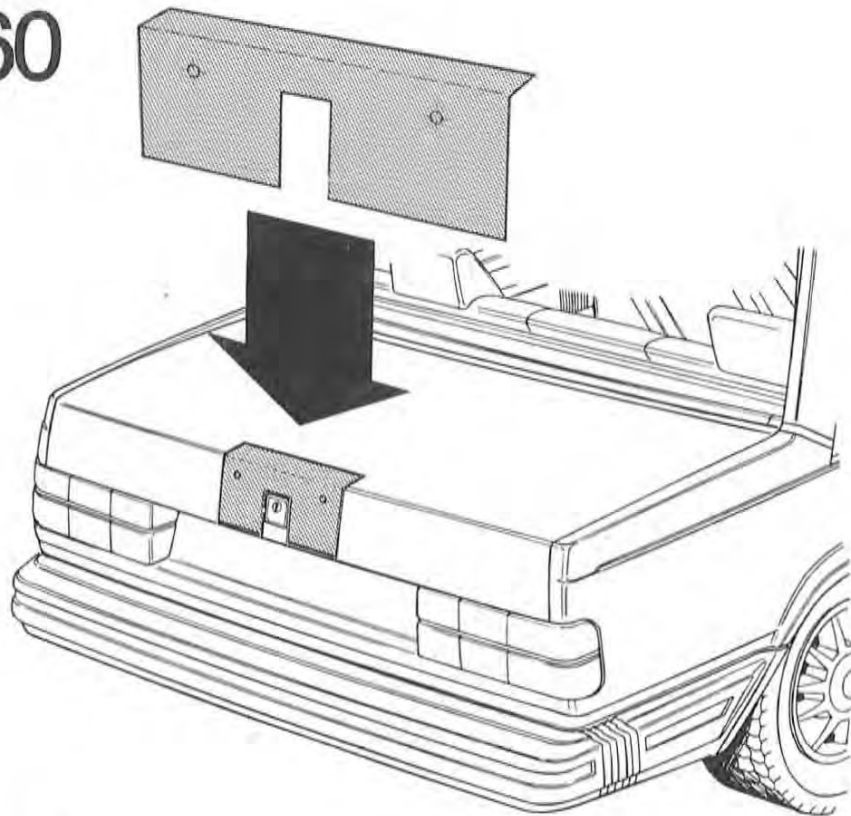

240/260

1979—1985

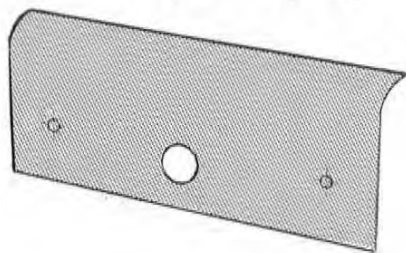

1986—

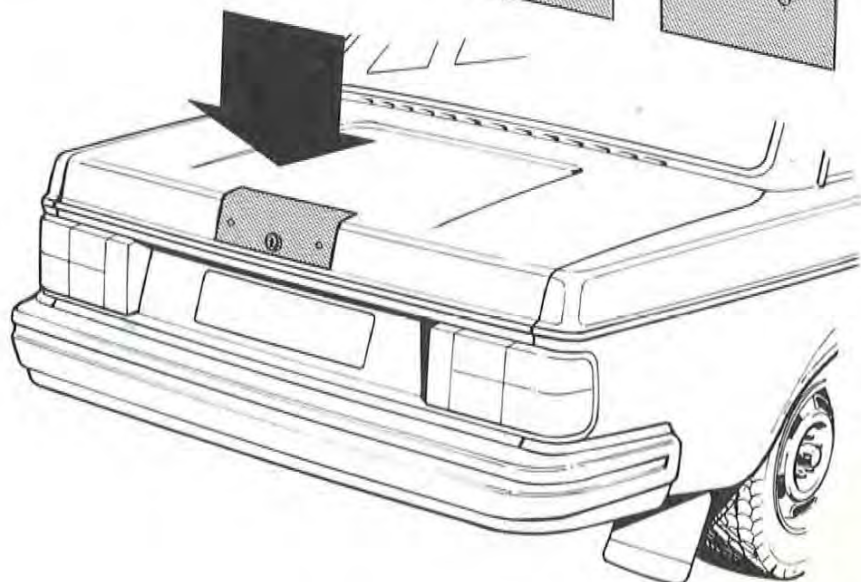
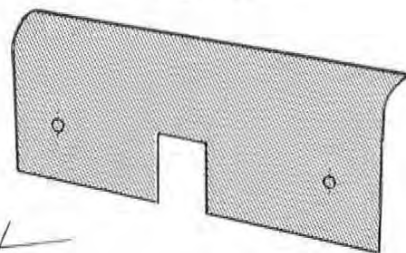

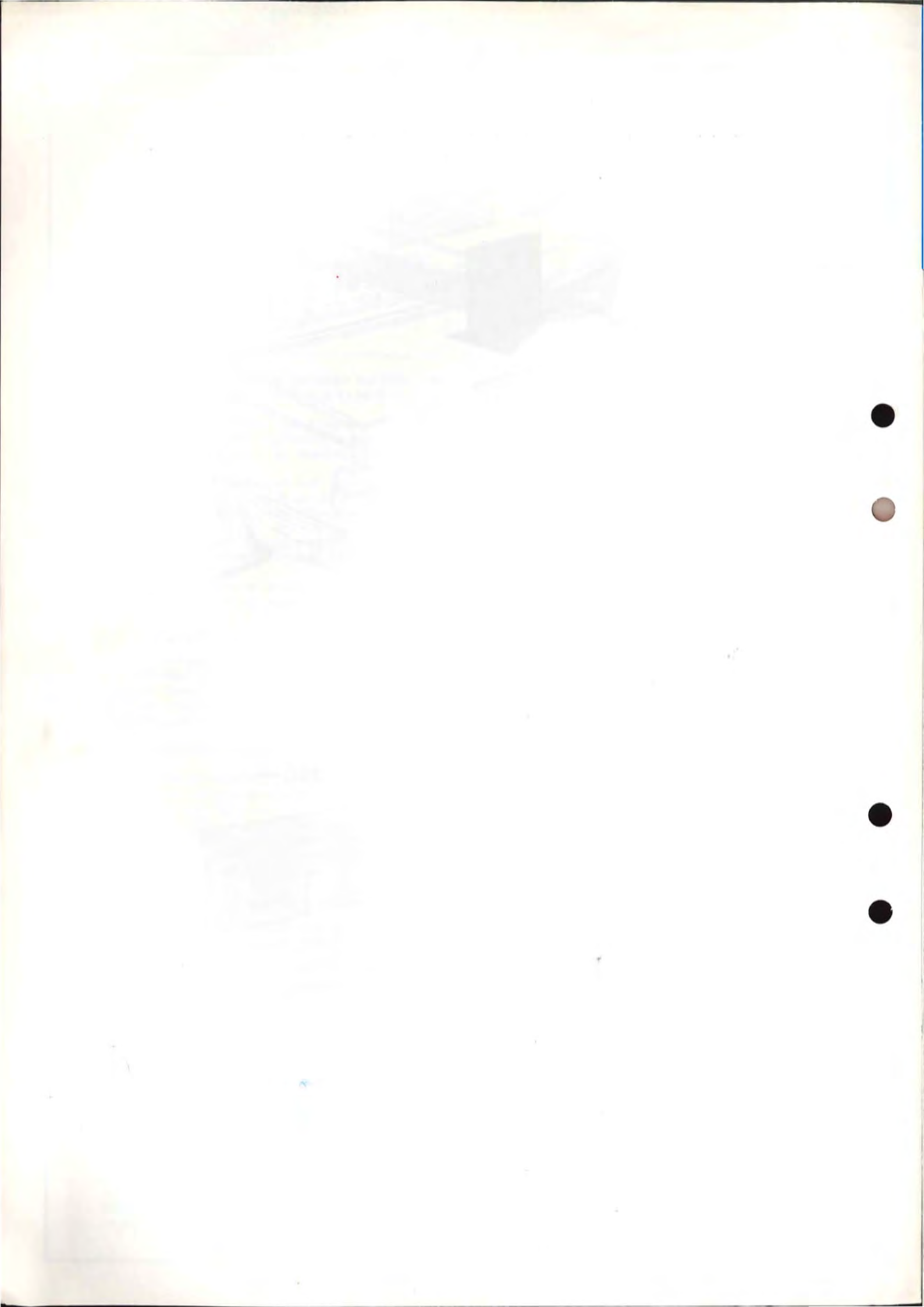

240/260 1979-1985

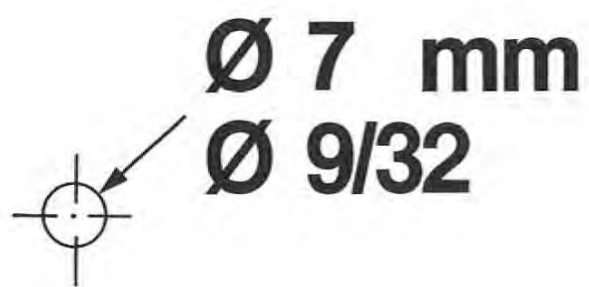

Lägges mot list baklucka
Shall align with boot lid trim
Wird gegen die Leiste des Kofferraumdeckels
gelegt
Poser contre la lisière du coffre arrière
Laitetaan takaluukun listaa vasten
Posizionare sulla modanatura del cofano
bagagliaio



Skär ut hål för lås.
Cut out hole for lock.
Loch für das Schloß ausschneiden.
Découper un trou pour la serrure.
Leikkaa reikä lukkoa varten.
Praticare il foro per la serratura.

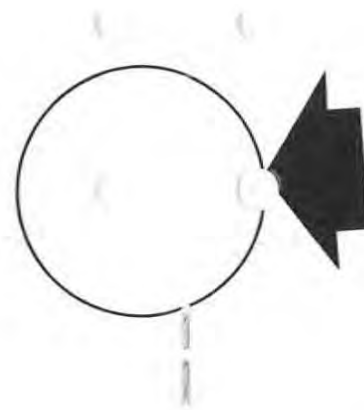

740/760, 240/260 1986-

740/760 

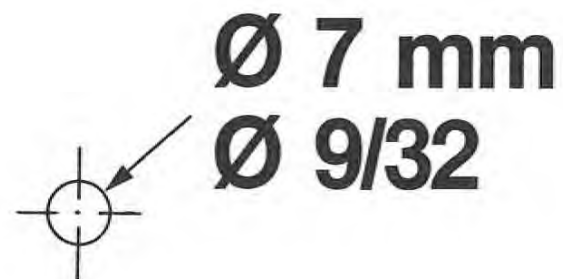

Lägges mot nederkant baklucka
Shall align with lower edge of boot lid
Wird gegen die Unterkante des Kofferraum-
deckels gelegt
Poser contre le bord inférieur du coffre arrière
Laitetaan takaluukun alareuna vasten
Posizionare sul bordo inferiore del cofano
bagagliaio



Ø 7 mm
Ø 9/32

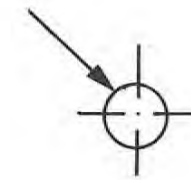

Skär ut hål för lås.
Cut out hole for lock.
Loch für das Schloß ausschneiden.
Découper un trou pour la serrure.
Leikkaa reikä lukkoa varten.
Praticare il foro per la serratura.